

---

---

# 第19回全国社会人クラブバドミントン

## 選手権大会(個人戦)予選会

(兼 令和8年度兵庫県総合選手権大会連盟推薦選手選考会)

＜結果報告書＞

---

---

日時 令和8年 3月28日(土)

令和8年 3月29日(日)

午前9時～

会場 SHOWAグループ総合体育館  
(加古川市立総合体育館)

主催 兵庫県バドミントン協会

共催 加古川バドミントン協会

主管 兵庫県社会人クラブバドミントン連盟

後援 株式会社 神戸新聞社

協賛 ヨネックス 株式会社

株式会社 ゴーセン

ミズノ 株式会社



### 35歳以上女子単 (35WS)

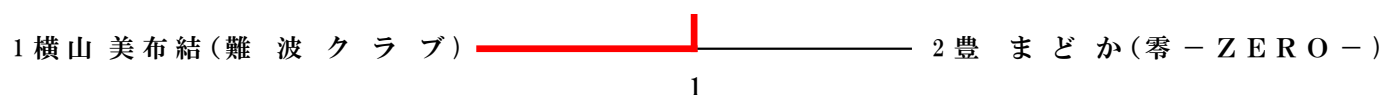

### 40歳以上男子単 (40MS)

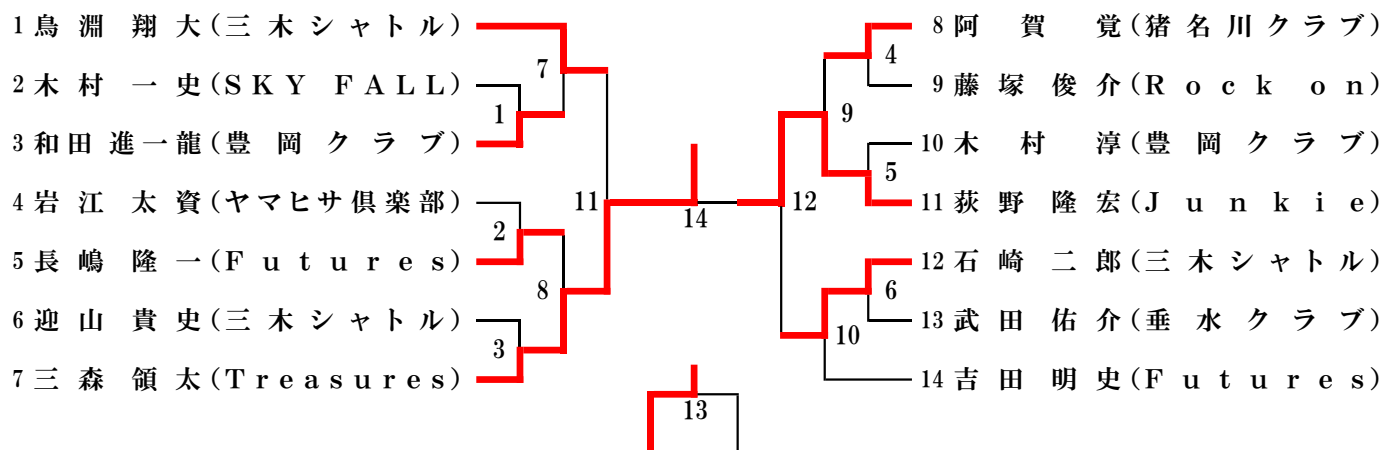

### 40歳以上女子単 (40WS)

40WS		地神	松本	後井	勝敗	順位
1	地神 加奈子(A D V A N C E)		2-0	2-0	2-0	1
2	松本 恵理(p i y o p i y o)	0-2		2-0	1-1	2
3	後井 理恵(p i y o p i y o)	0-2	0-2		0-2	3

### 45歳以上男子単 (45MS)

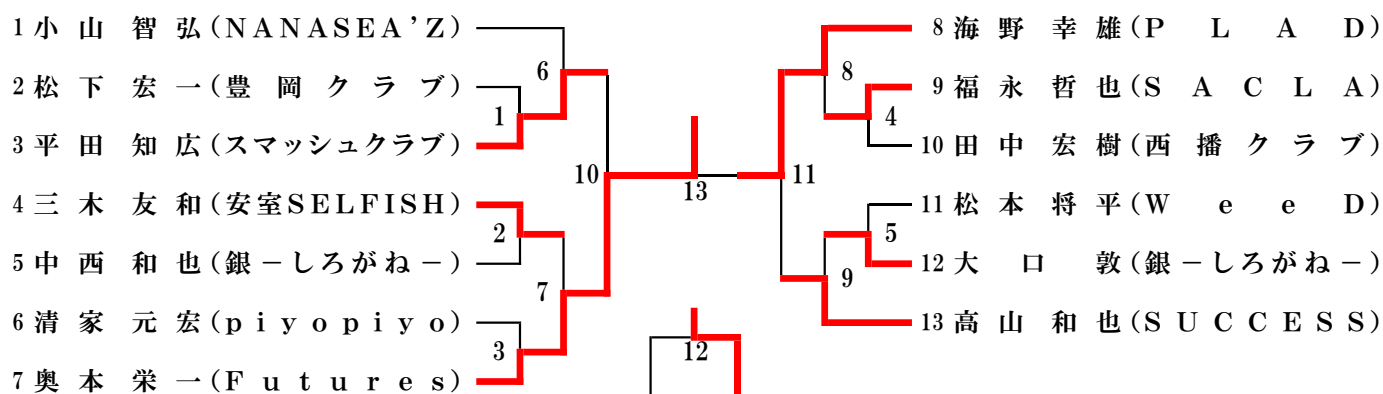

### 45歳以上女子単 (45WS)

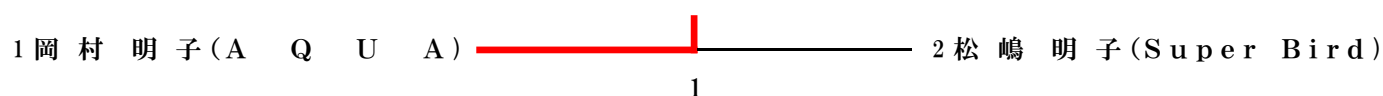

### 50歳以上男子単 (50MS)

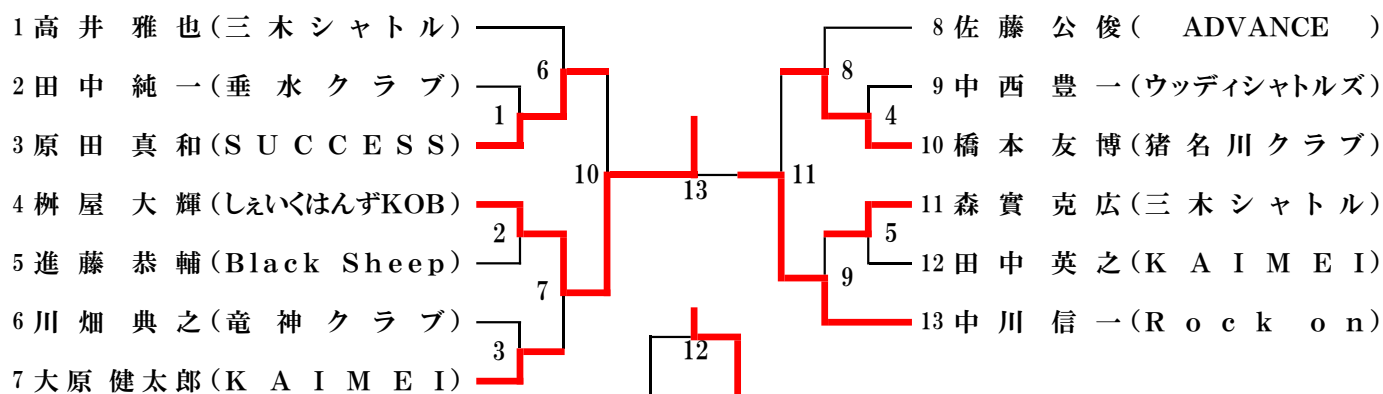

### 50歳以上女子単 (50WS)

50WS		水船	野村	畑田	勝敗	順位
1	水船 奈緒 (アイビー)		2-0	2-0	2-0	1
2	野村 裕美 (BUZZZ)	0-2		0-2	0-2	3
3	畑田 美華 (DMB)	1-2	2-0		1-1	2

### 55歳以上男子単 (55MS)

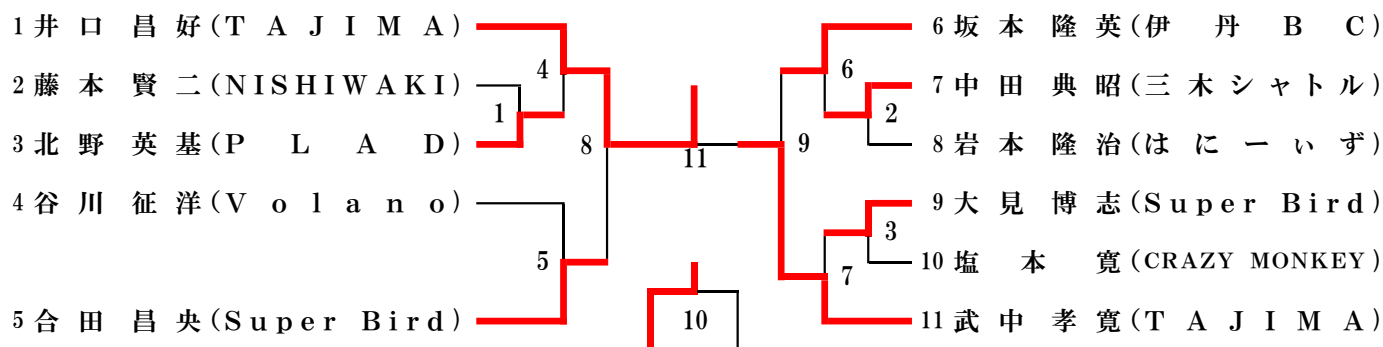

### 55・65歳以上女子単 (55・65WS)

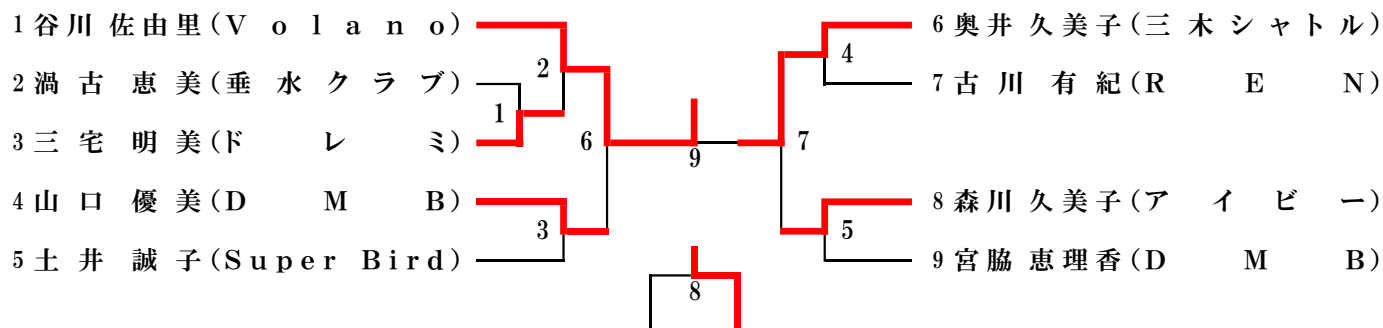

### 60歳以上男子単 (60MS)

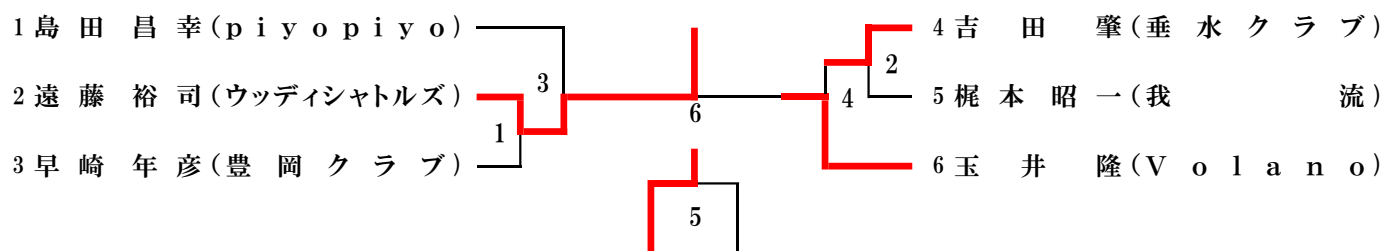

### 65歳以上男子単 (65MS)

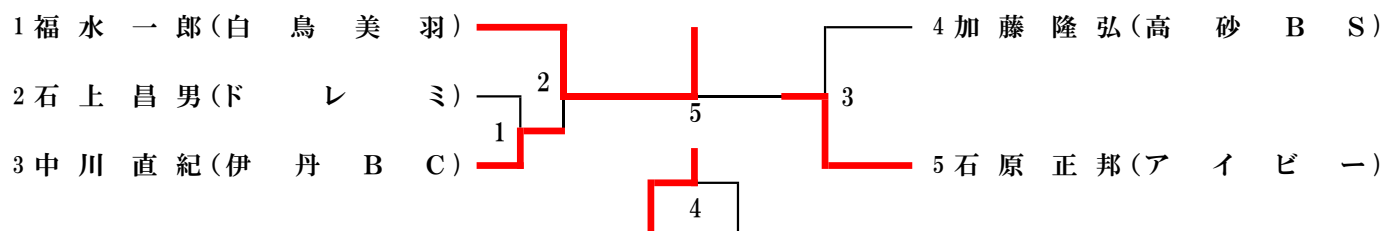

### 70歳以上男子単 (70MS)

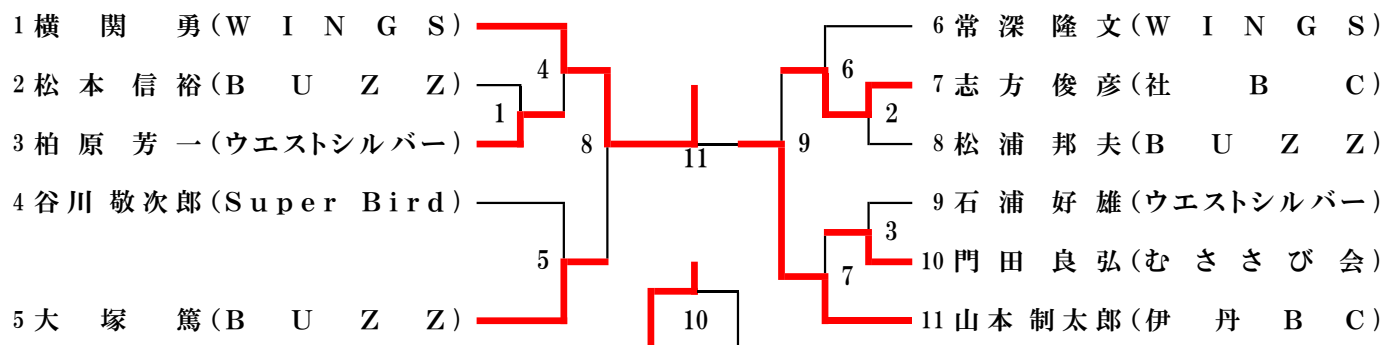

### 75歳以上男子単 (75MS)

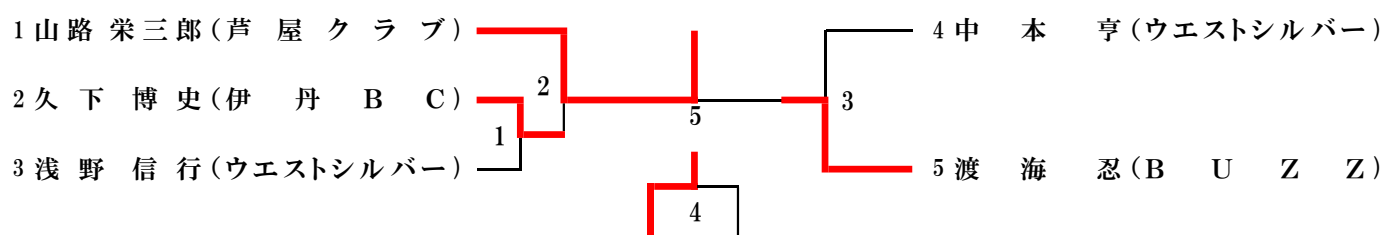

### 一般男子複 (MD)

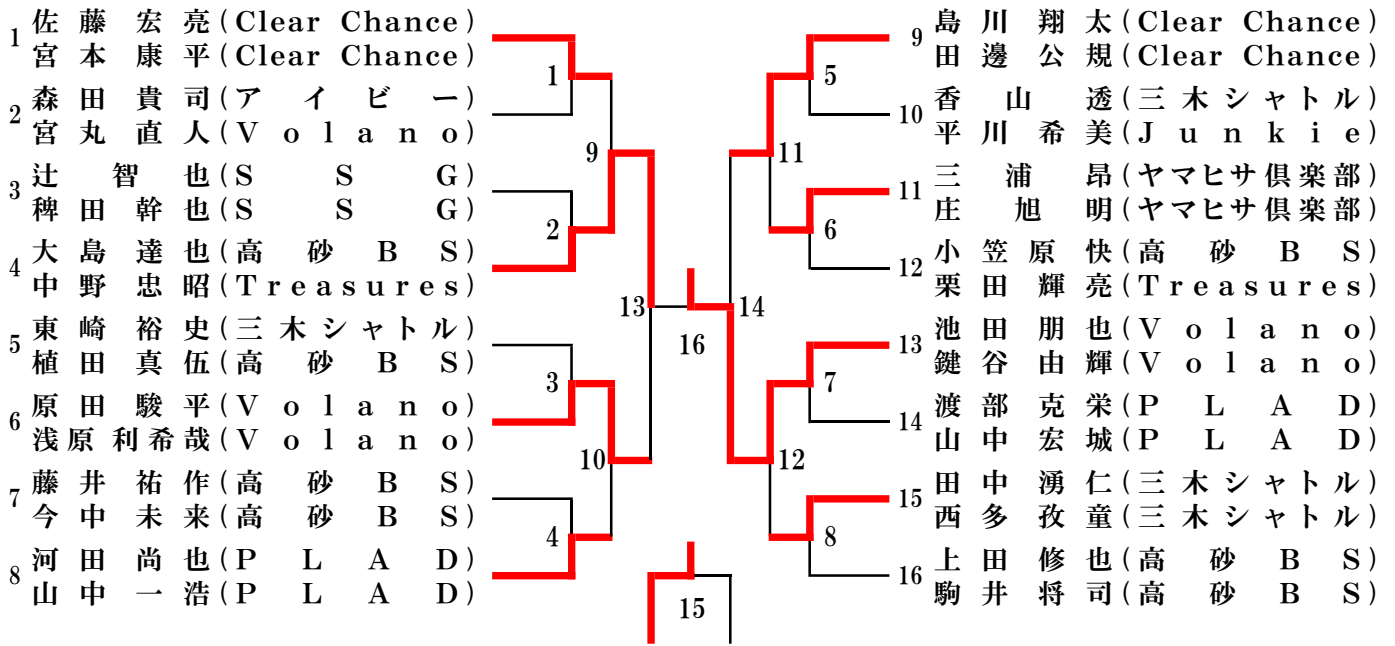

### 一般女子複 (WD)

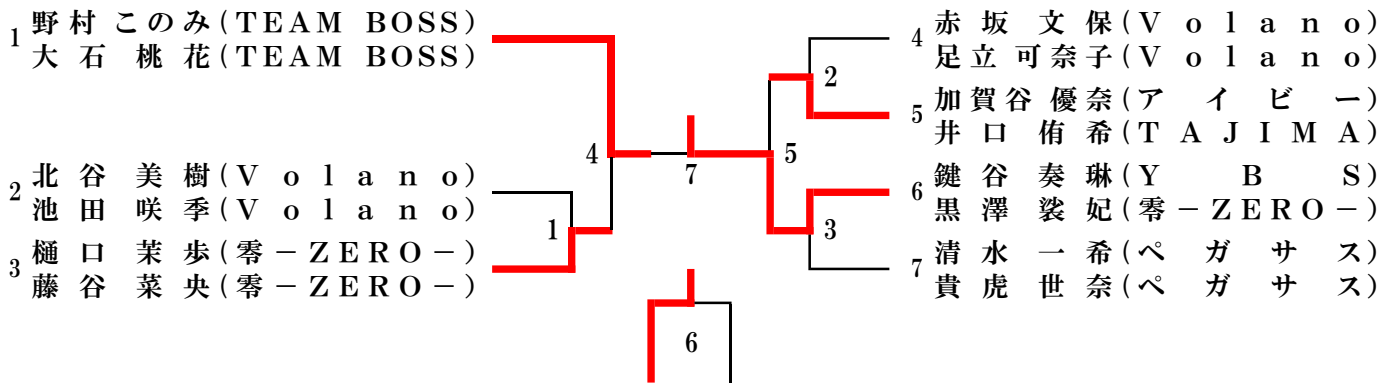

### 30歳以上男子複 (30MD)

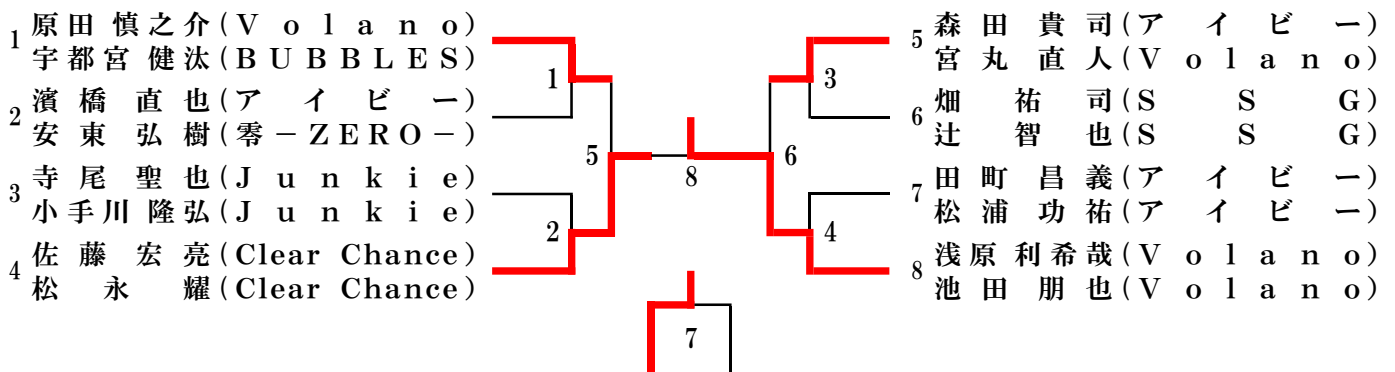

### 30歳以上女子複 (30WD)

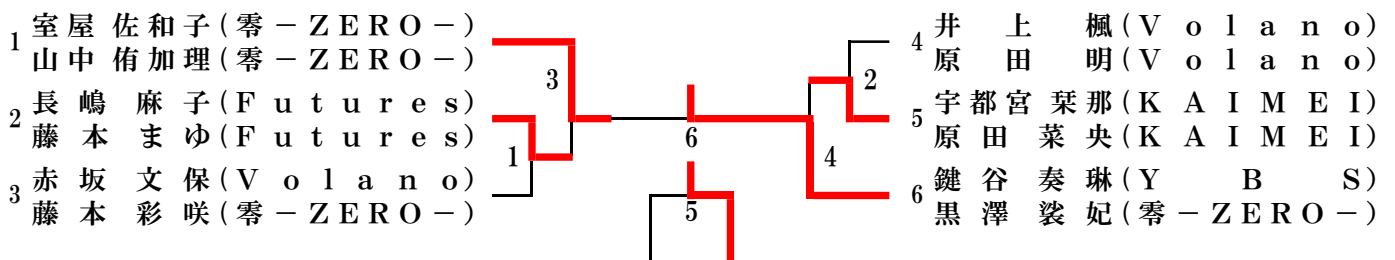

### 35歳以上男子複 (35MD)

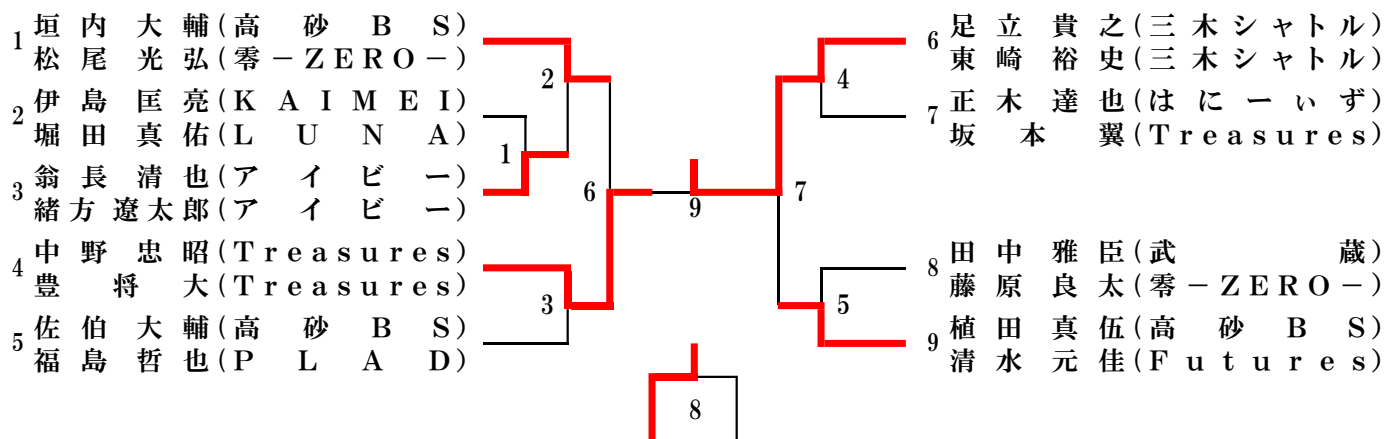

### 35歳以上女子複 (35WD)

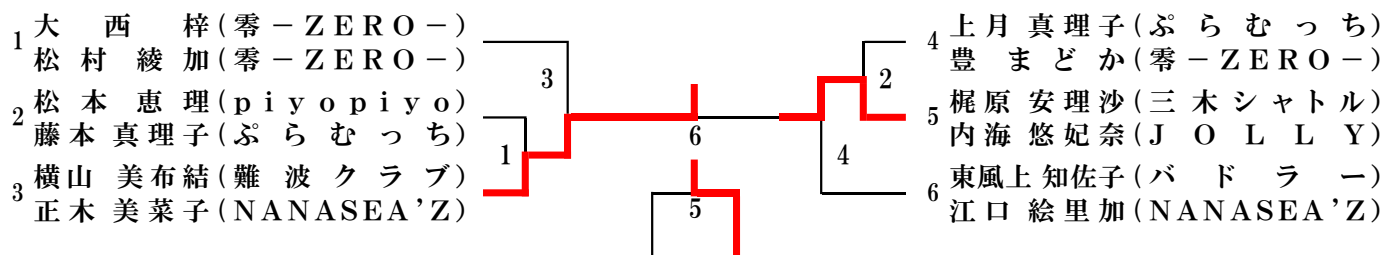

### 40歳以上男子複 (40MD)

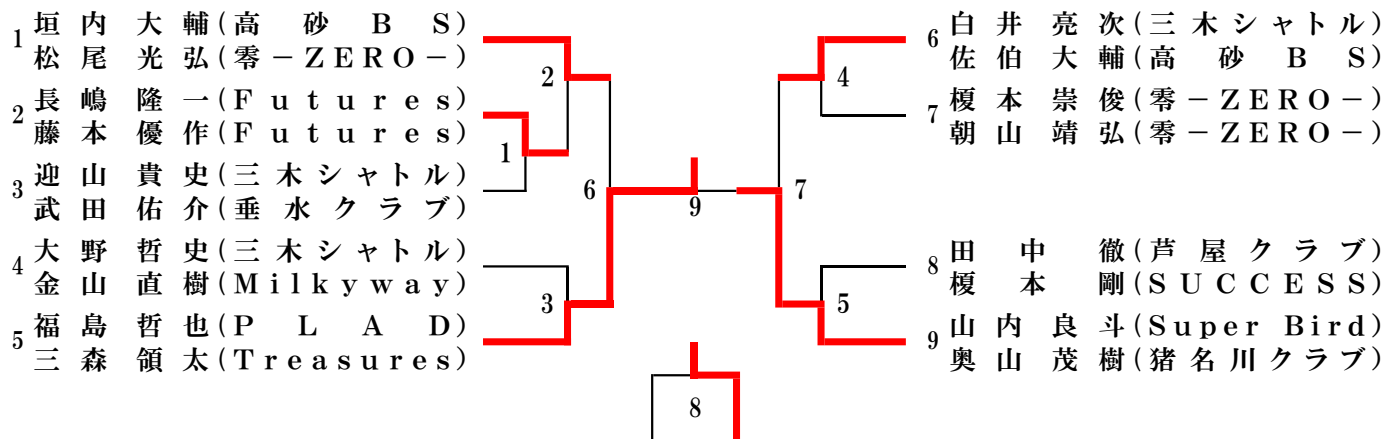

### 40歳以上女子複 (40WD)

40WD		藤井中村	糞屋後井	小川荒木	勝敗	順位
1	藤井ひとみ(高砂B S) 中村千晴(高砂B S)		3 2-0	1 2-0	2-0	1
2	糞屋垂貴(piyo piyo) 後井理恵(piyo piyo)	3 0-2		2 2-0	1-1	2
3	小川祥子(LUNA) 荒木英子(SKY FALL)	1 0-2	2 0-2		0-2	3

### 45歳以上男子複 (45MD)

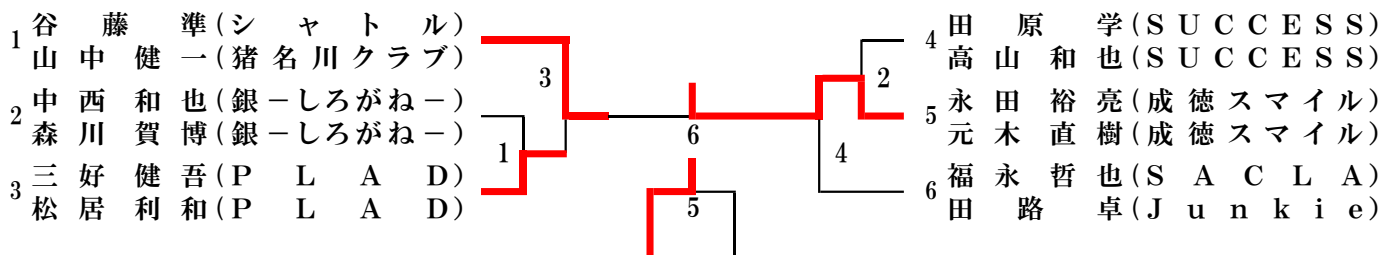

### 45歳以上女子複 (45WD)

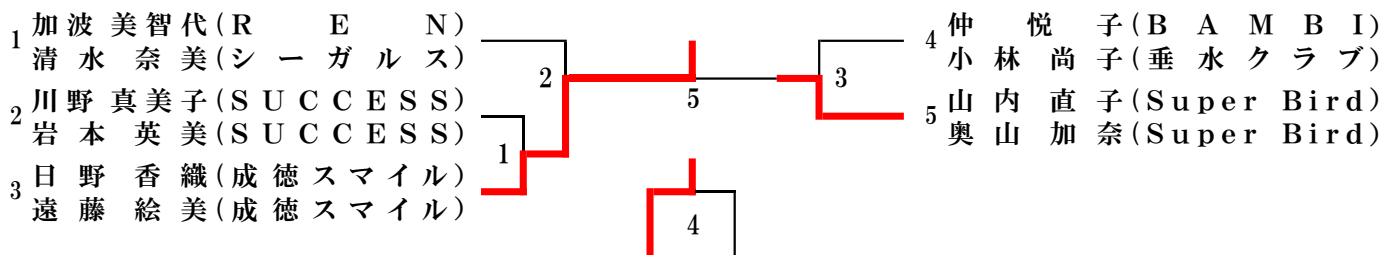

### 50歳以上男子複 (50MD)

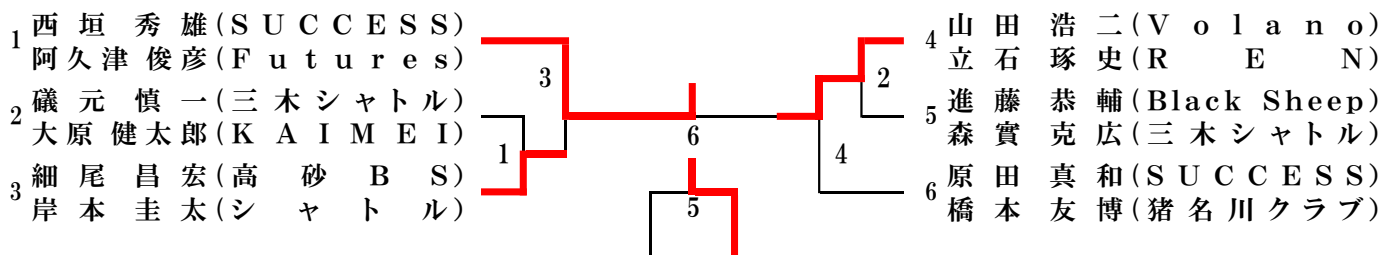

### 50歳以上女子複 (50WD)

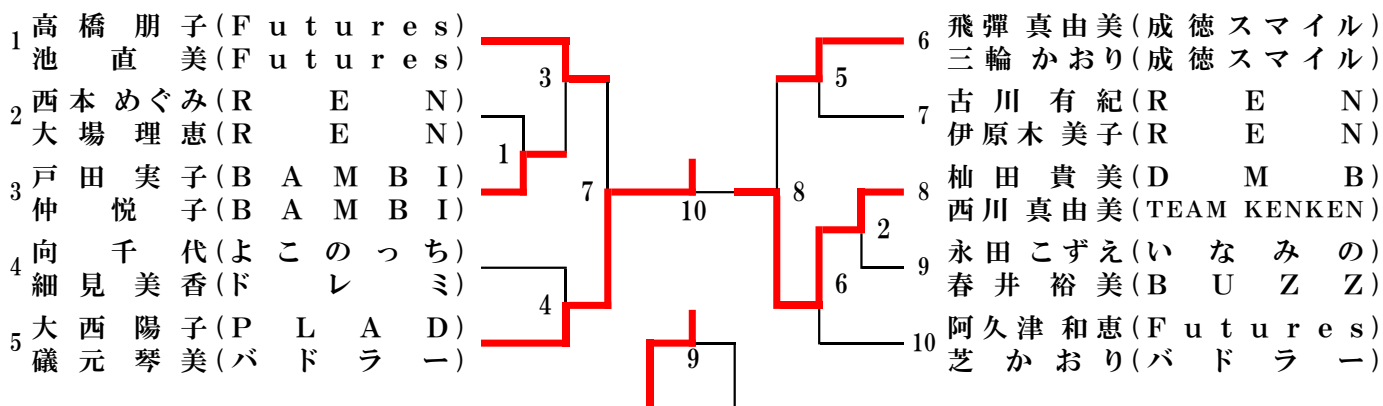

### 55歳以上男子複 (55MD)

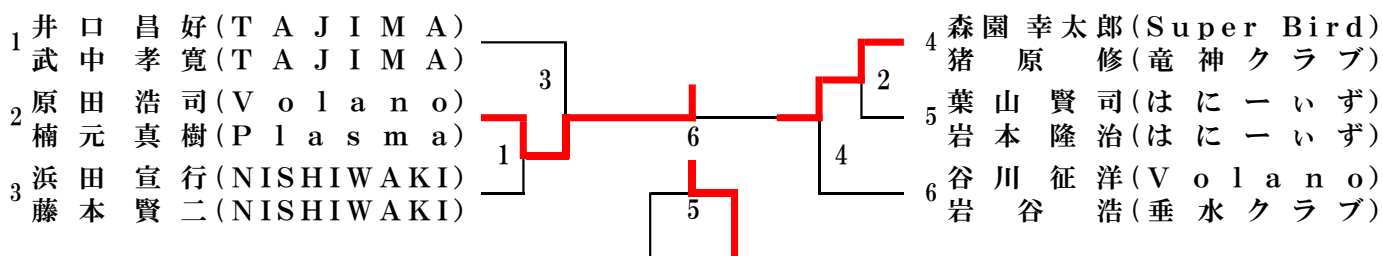

### 55歳以上女子複 (55WD)

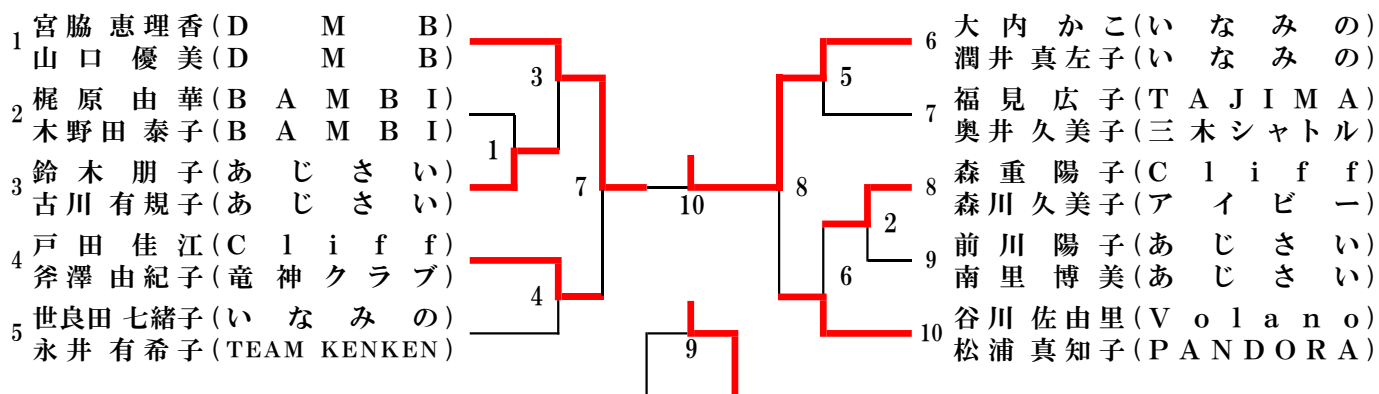

### 60歳以上男子複 (60MD)

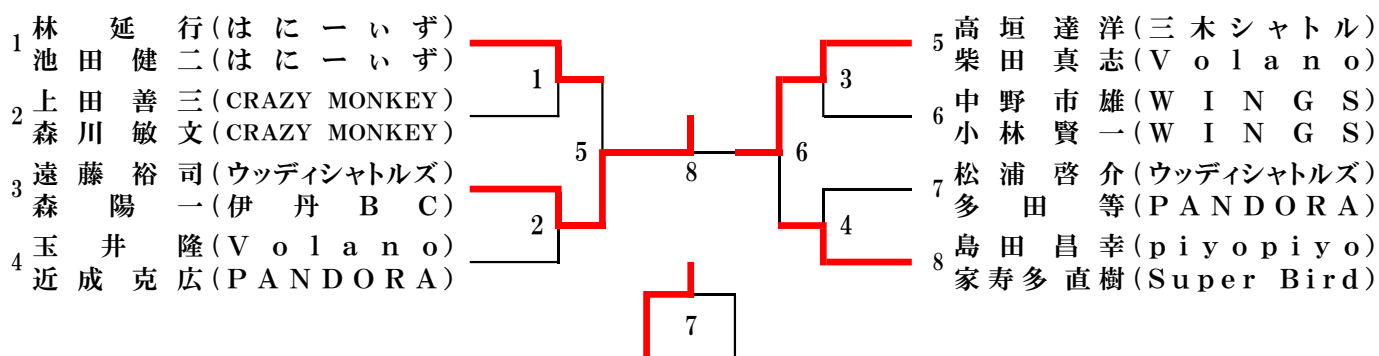

### 60歳以上女子複 (60WD)

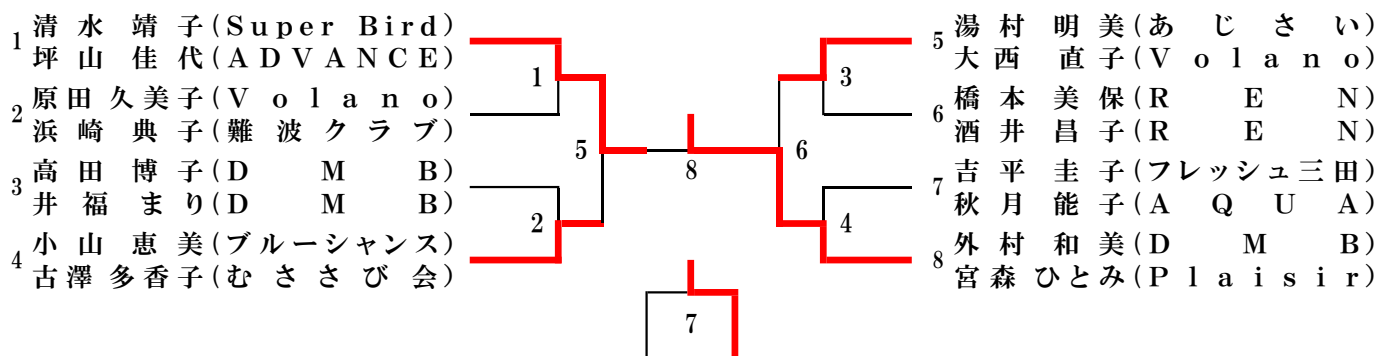

### 65歳以上男子複 (65MD)

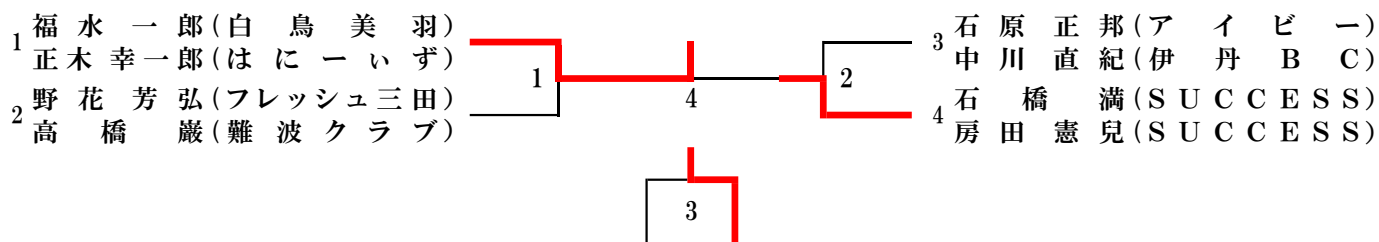

### 65歳以上女子複 (65WD)

65WD		森田 山下	久保 渦古	後藤 中村	勝 敗	順 位
1	森田 すみ代(いなみの) 山下 恭子(いなみの)		3 1-2	1 2-0	0-2	3
2	久保 悦子(Volano) 渦古 恵美(垂水クラブ)	3 2-1		2 0-2	1-1	2
3	後藤 五月(Super Bird) 中村 雅美(あじさい)	1 2-0	2 2-0		2-0	1

### 70歳以上男子複 (70MD)

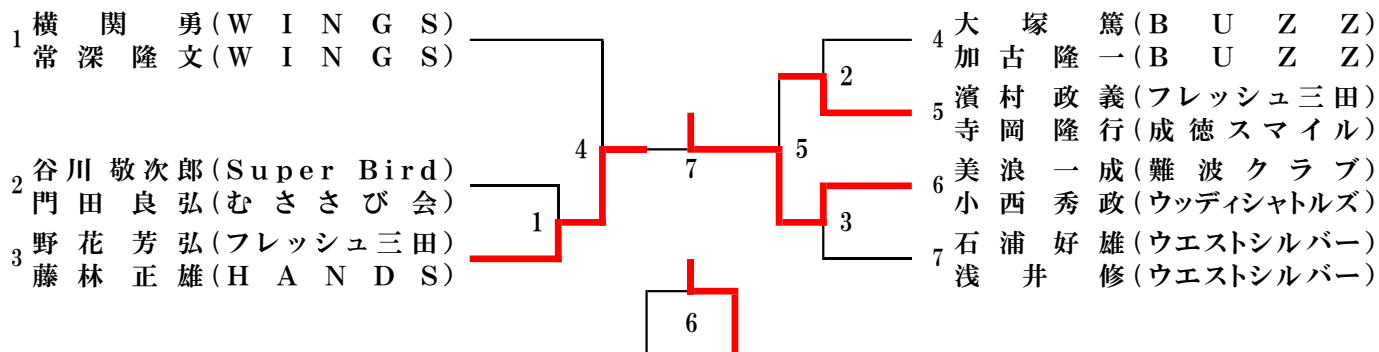

### 75歳以上男子複 (75MD)



### 一般混合複 (X)

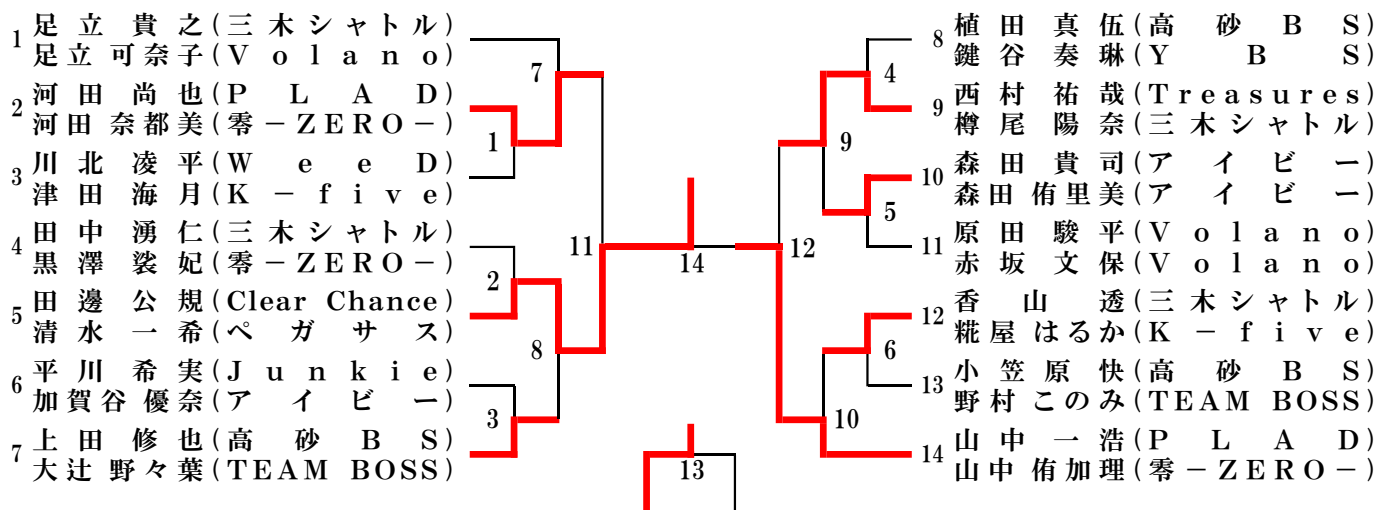

### 合算60歳以上混合複 (60X)

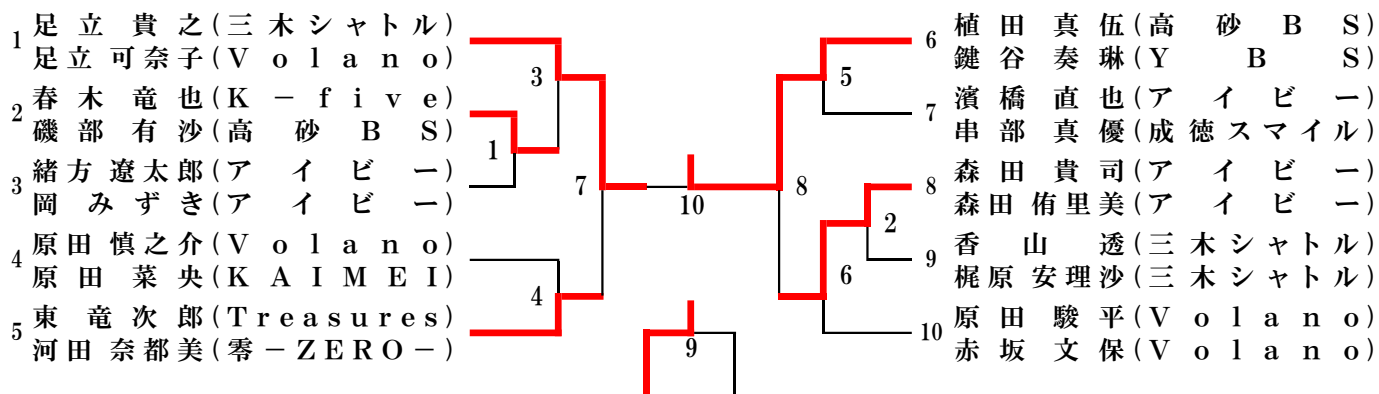

### 合算70歳以上混合複 (70X)

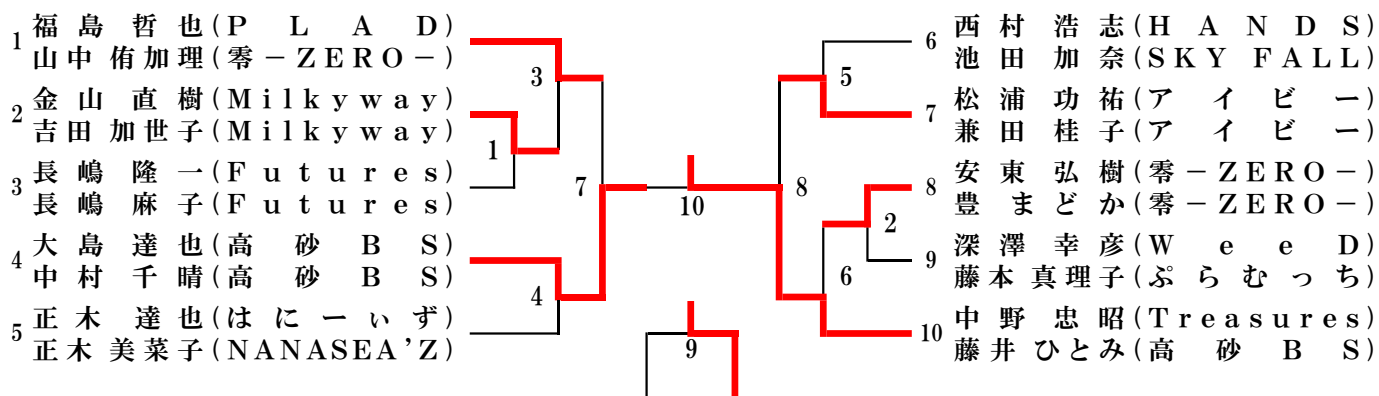

### 合算80歳以上混合複 (80X)

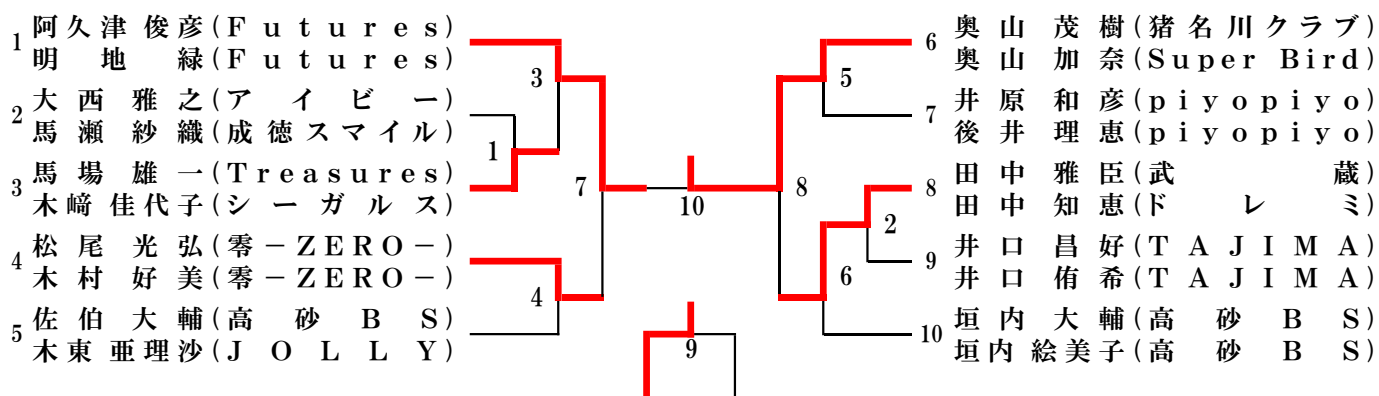

### 合算90歳以上混合複 (90X)

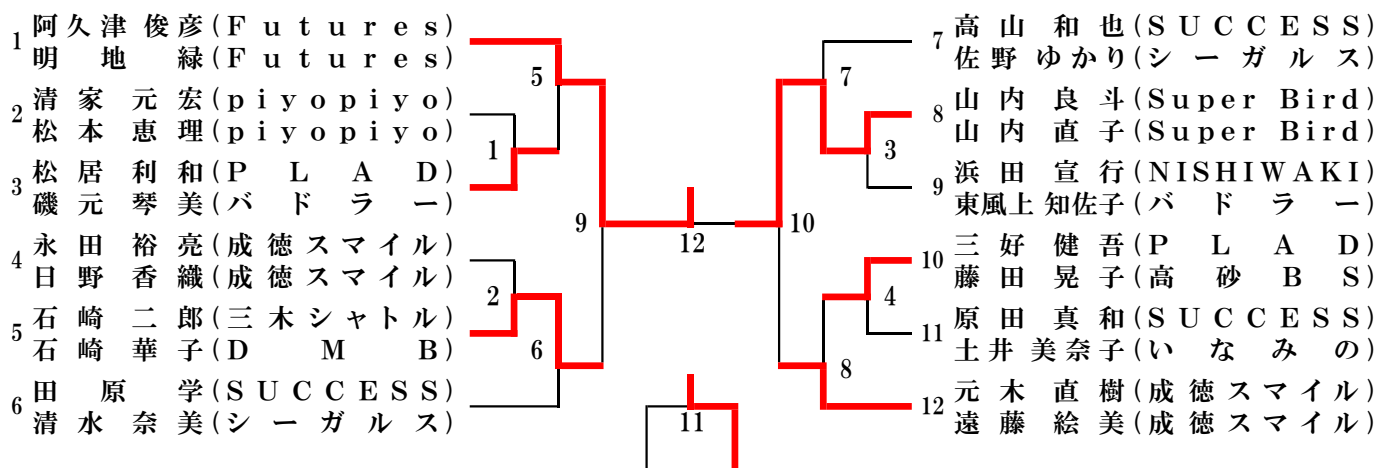

### 合算100歳以上混合複 (100X)

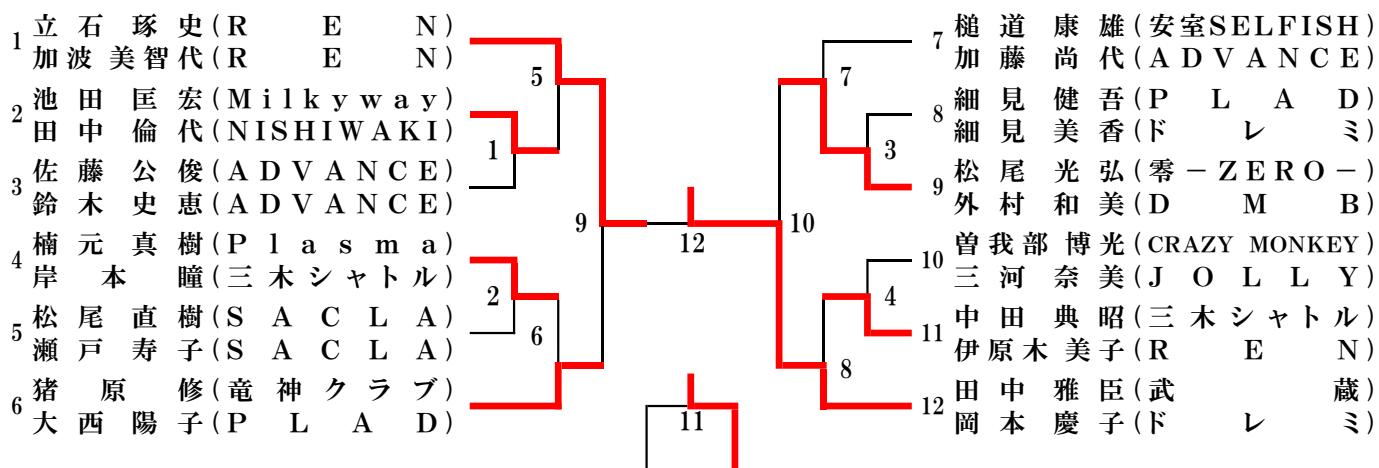

### 合算110歳以上混合複 (110X)

